

①沢駅東 詳細図

不断水ABS工法

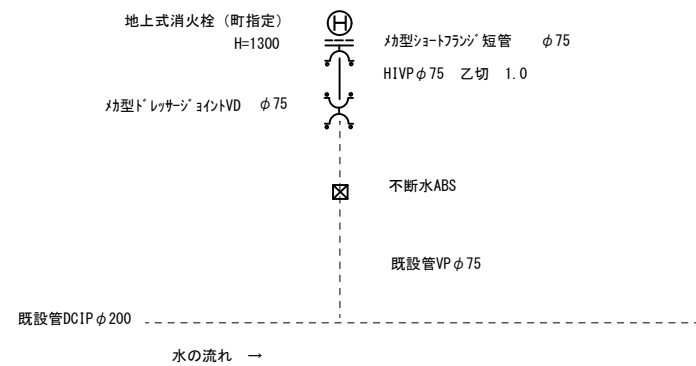

②沢配水池東 詳細図

不断水ABS工法

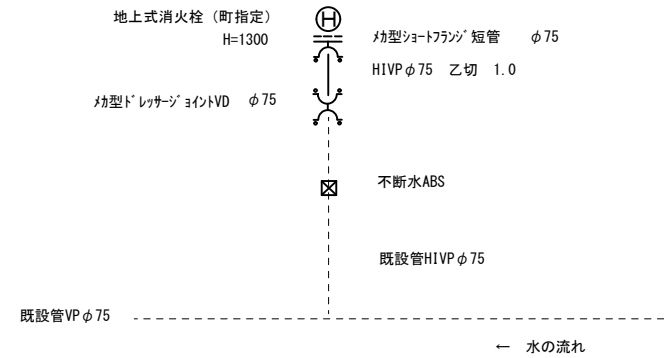

①沢駅東 平面図

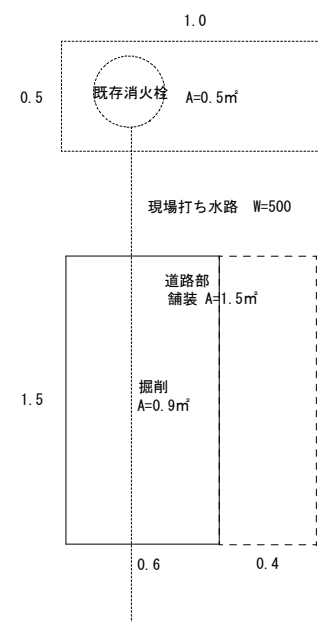

②沢配水池東 平面図

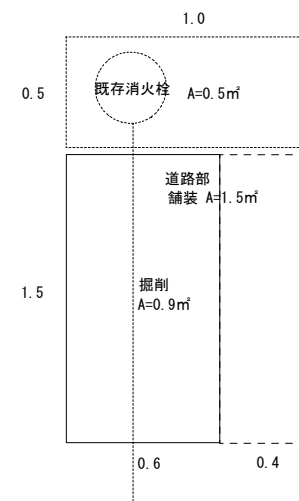

当初

③大出 沢保育園南 詳細図

不断水（補修弁）移設

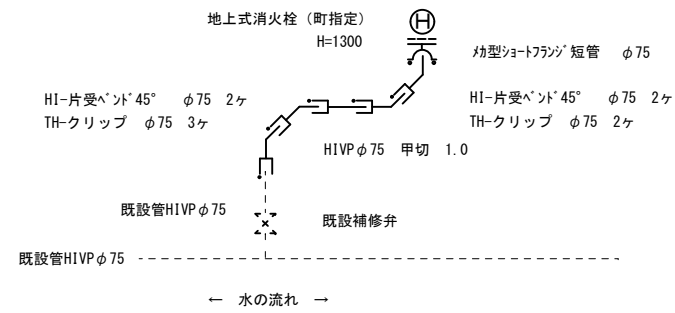

④八乙女 高見ヶ丘公園西 詳細図

不断水ABS工法

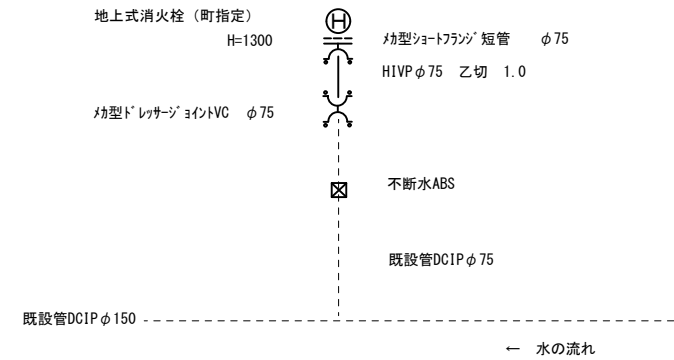

③大出 沢保育園南 平面図

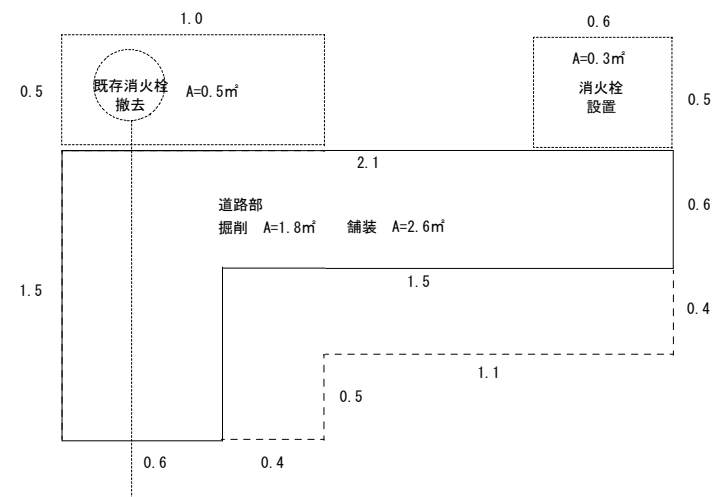

④八乙女 高見ヶ丘公園西 平面図

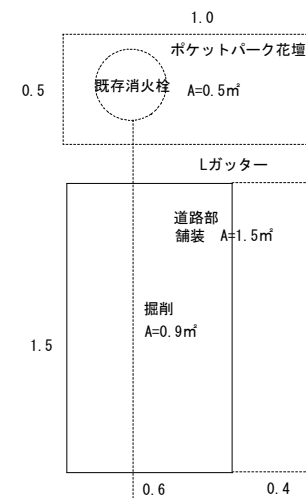

当初

標準図

参考：掘削断面図（消火栓部）

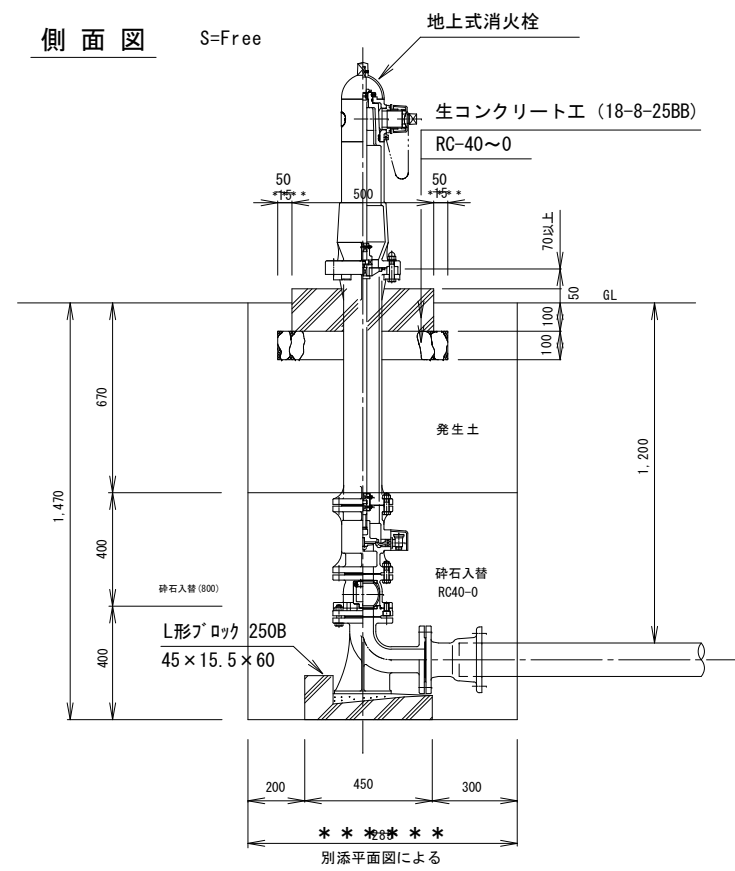

掘削断面図（道路部）

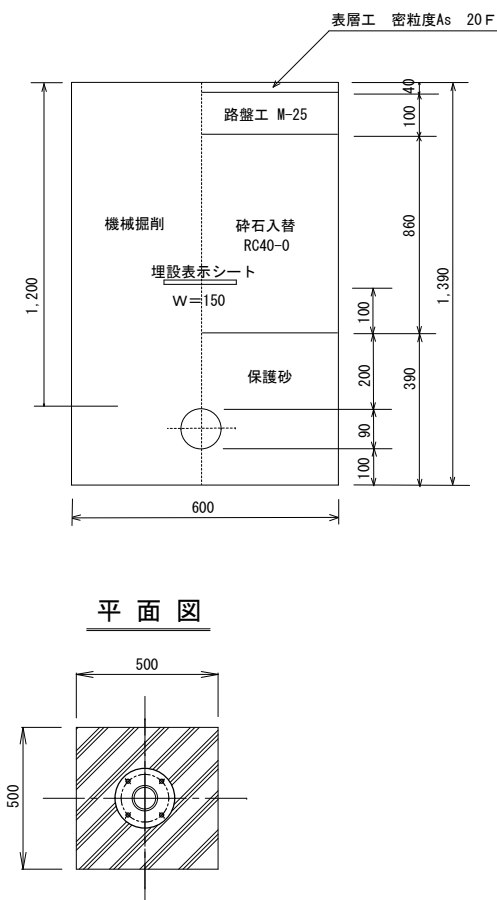

地上式消火栓（打倒式）標準設置図

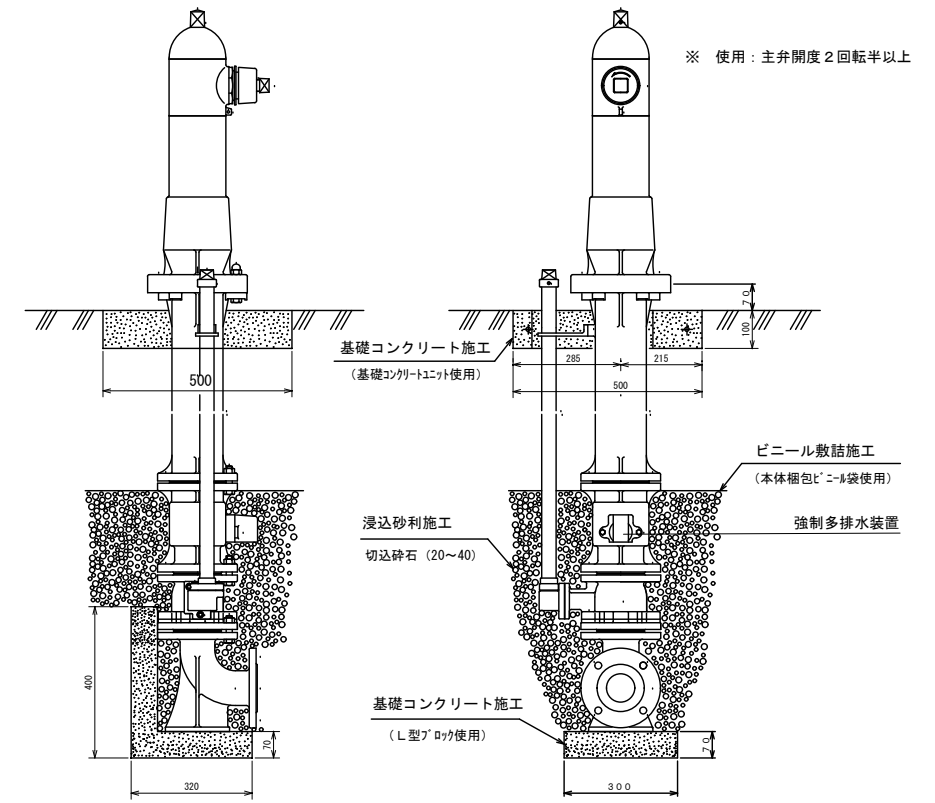

当初