

浸透性詳細図 S=1/30

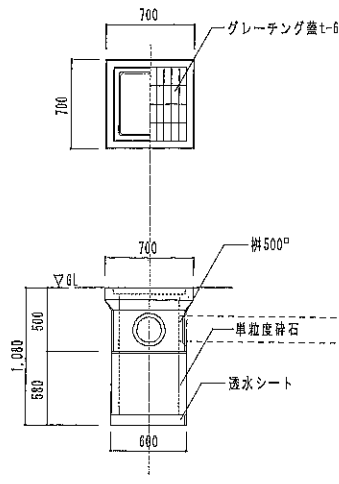

柵C詳細図 S=1/30

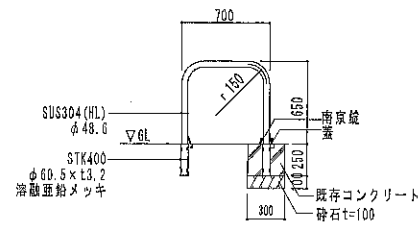

SUS製車止めU型ボール詳細図 S=1/30

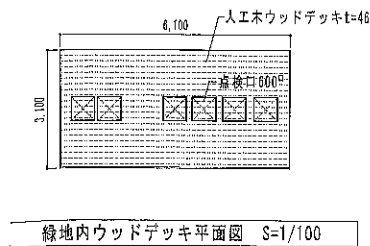

緑地内ウッドデッキ平面図 S=1/100

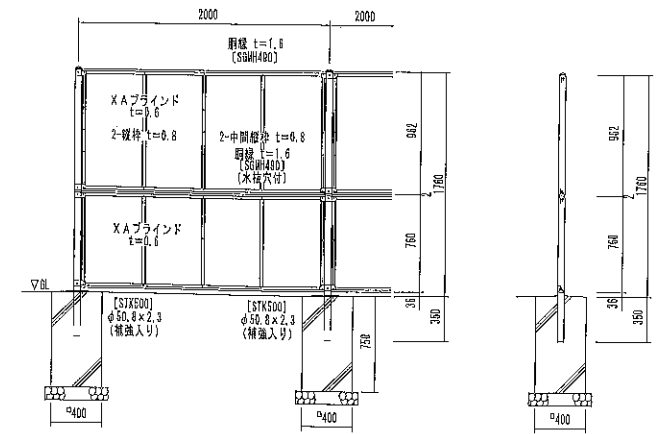

フェンス詳細図A S=1/30

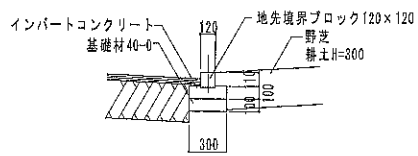

地先境界ブロック詳細図 S=1/30

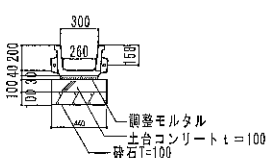

ベンチフリーム300詳細図 S=1/30

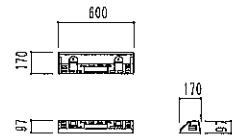

車止め詳細図 S=1/30

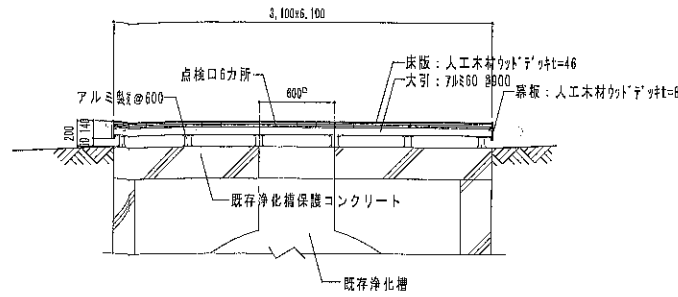

緑地内ウッドデッキ詳細図 S=1/30

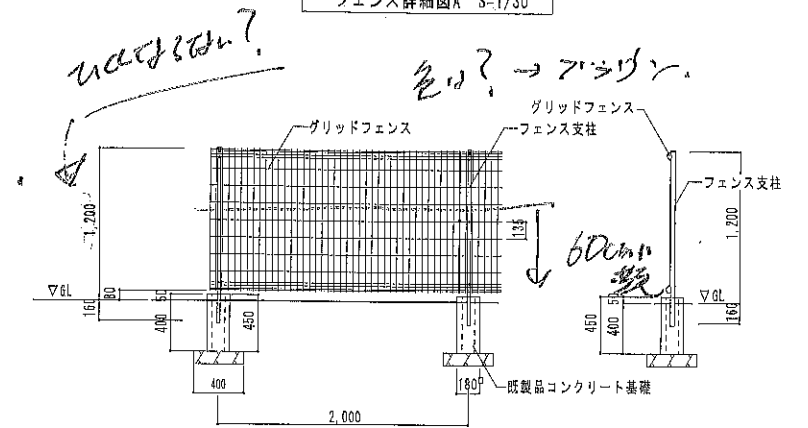

フェンス詳細図B S=1/30

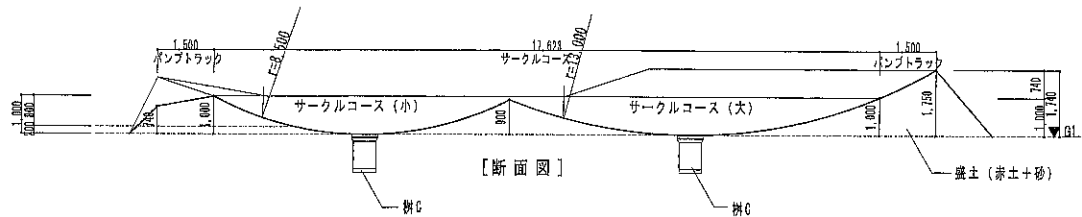

【断面図】

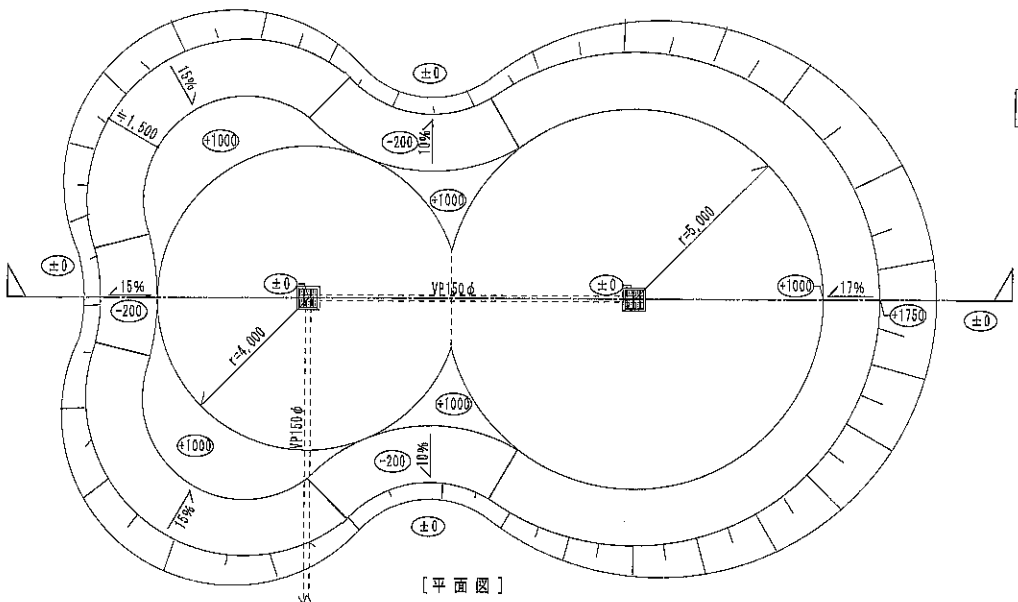

【平面図】

パントラックコース詳細図 S=1/100

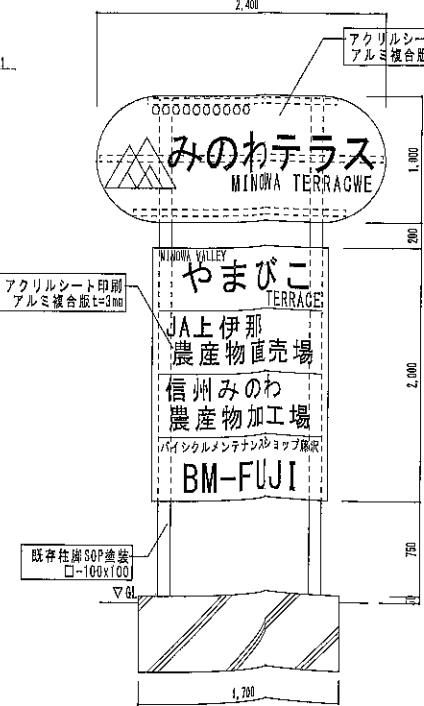

既存看板A詳細図 S=1/30

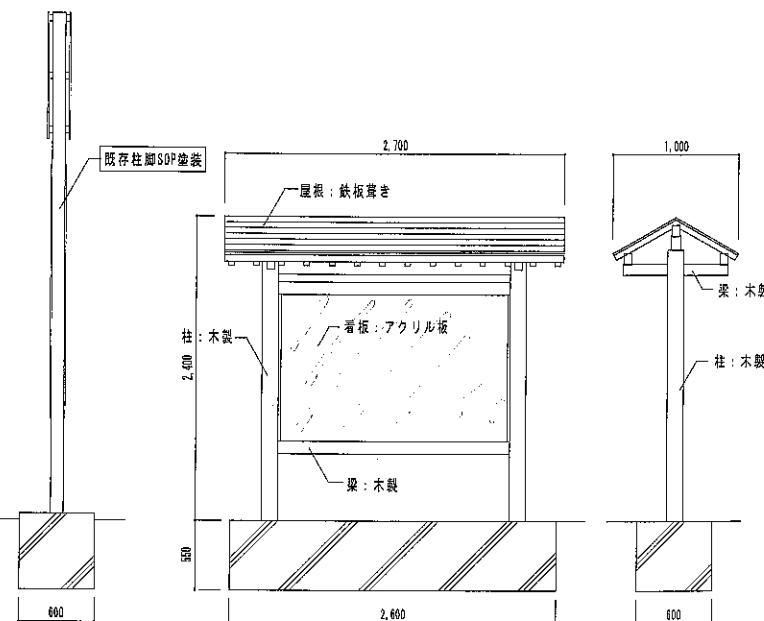

既存看板B詳細図 S=1/30

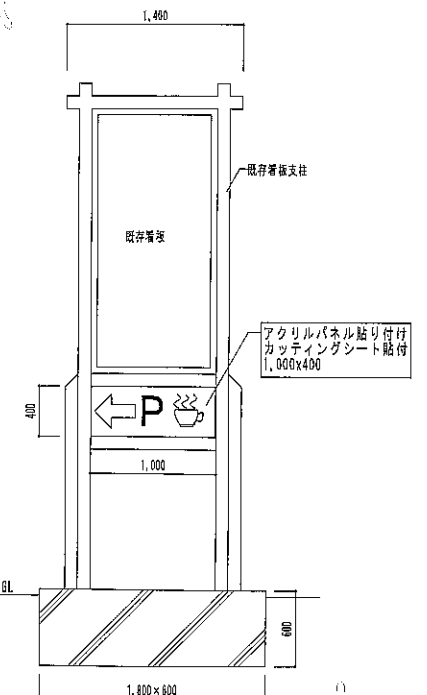

既存看板C詳細図 S=1/30

移設

MEMORANDUM	TITLE	ITEM	SCALE	DATE	CHECK-DRAWING	SHRBT NO.
	令和元年度箕輪町農産物直売所一帯リニューアル工事	構造物詳細図 1	A1:1/30・1/100 A3:1/60・1/200	R02.04	一級建築士 東田洋祐 小川 豪	6-06 / 65



株式会社 創和設計
長野県上伊那郡箕輪町 2074-1 TEL:0265-79-1222 (代)
長野県塩田町大字新井 609 TEL:0265-52-8972 (代)
一級建築士 大谷 隆雄 第 352483 号
一級建築士事務所 創和 (伊那) 6 第 37121 号 小川 豪