

標準掘削断面図 S=1:2.0

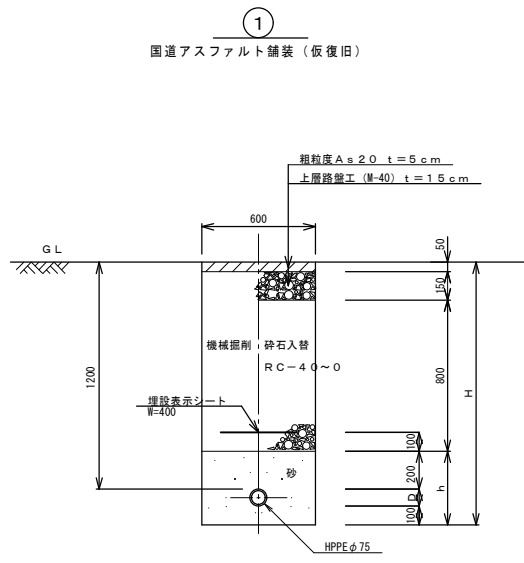

番号	D	H	h
①-1	DC1Pφ75	1,390	390
①-2	DC1Pφ100	1,420	420

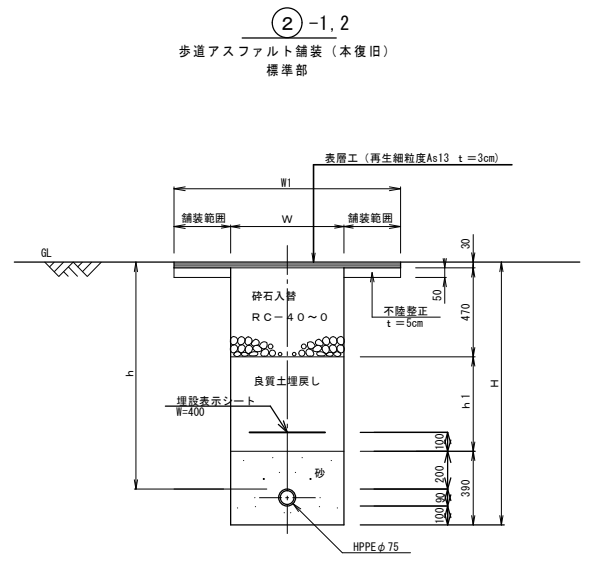

番号	D	W	H	h	h1	備考
②-1	HPPEφ75	600	1,390	1,200	500	素掘り
②-2	HPPEφ75	700	1,870	1,680	980	土留工

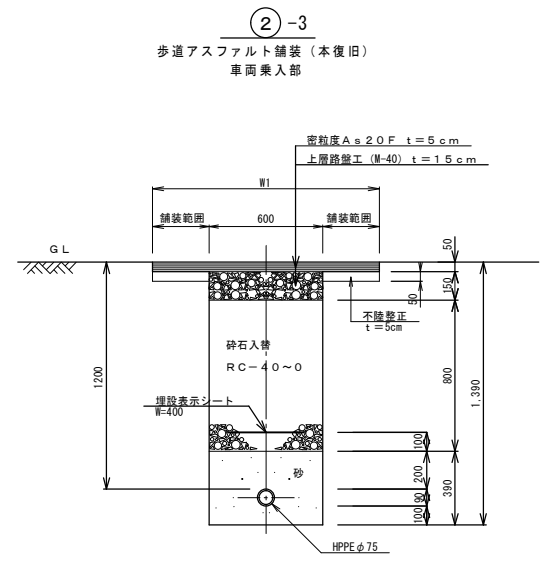

キングポスト建込図 S=1:2.0 (T-7123-A)

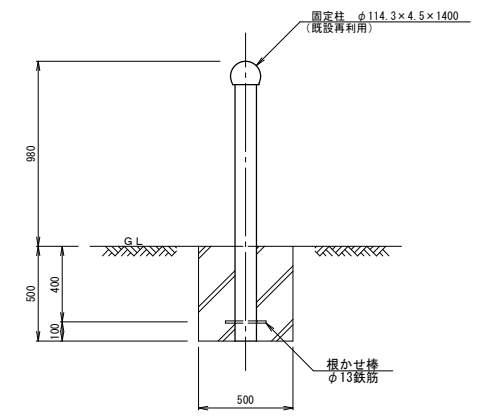

名称	規格	単位	数量
コンクリート	18-8-40BB	m ³	0.12
型枠		m ²	1.0

歩車道境界ブロック S=1:1.0 (L5型)

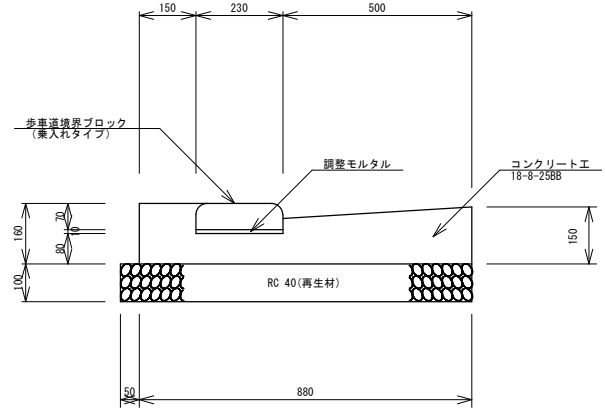

名称	規格	単位	数量
ブロック	歩車道境界ブロック (乗入れタイプ)	個	16.5
コンクリート	18-8-25BB	m ³	1.10
基礎材	RC 40 (再生材)	m ²	9.3
型枠		m ²	3.1
調整モルタル	1:3	m ³	0.02

誘導ブロック復旧標準図 S=1:5

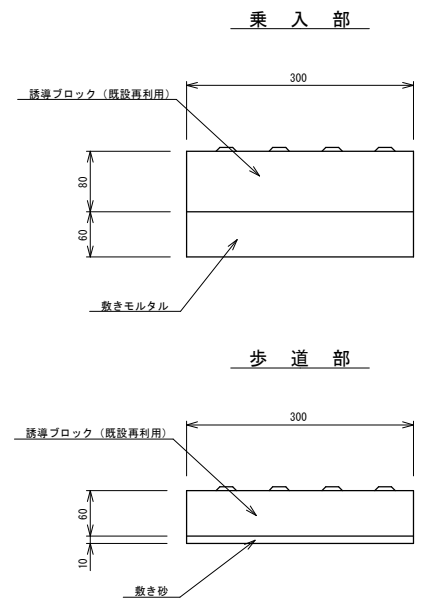

名称	規格	単位	数量
敷きモルタル	1:3	m ³	0.18

名称	規格	単位	数量
敷き砂		m ³	0.03

植樹ブロック復旧標準図 S=1:1.0

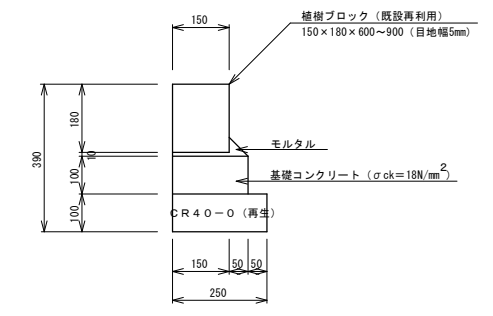

名称	規格	単位	数量
コンクリート	18-8-25BB	m ³	0.20
基礎材	RC 40 (再生材)	m ²	2.5
型枠		m ²	2.0
調整モルタル	1:3	m ³	0.03